

ハウス建て方手引書

パイプハウス組立手引き書
当社型式ELK40



秋田共栄物産株式会社
秋田県秋田市土崎港相染町字浜なし山
17-10

ハウス建て方手引書

1. 事前準備

使用工具類(全て揃わなくとも工夫すればできま)



丁張り作業

間口4間(7.2m)の場合

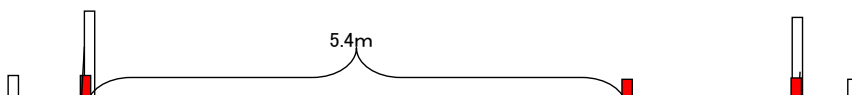

ハウス建て方手引書

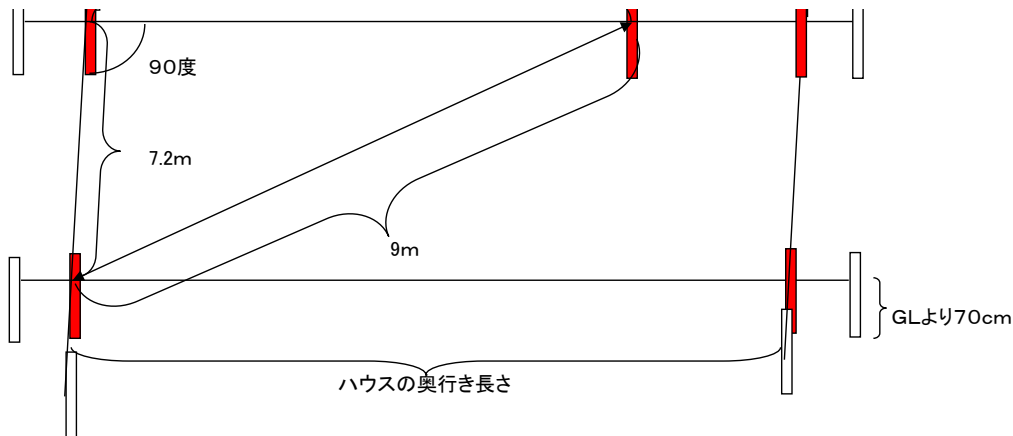

直角を出すには、3間(5.4m)×4間(7.2m)の対角線長さが5間(9m)になるように測ってください
目安として建てた赤い杭は曲がりパイプが立つ部分にあたるので後ほど撤去します
また、対角線を図り、同じ長さになるようにしないとひし形になって居ます

曲がりパイプ差

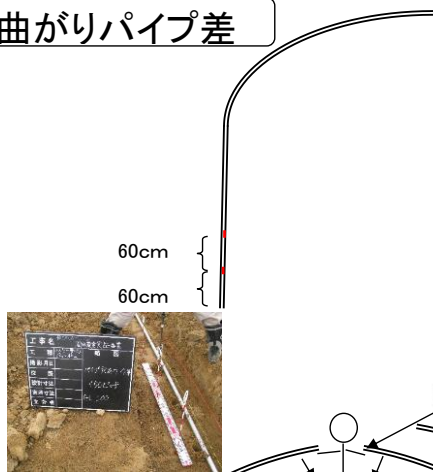

曲がりパイプには両端から60cm毎にマークが付いていますので
SE30型とSEK30型は差込深さが40cmなのでGLより80cm
EK305~ELK40型は差込深さが50cmなのでGLより70cm
の位置に水系が来るようにして下さい。

また、奥行き方向に直管パイプを配置しておく、45cm毎に
マークが付いているので、曲がりパイプを挿す位置が判って
作業効率が上がります

オーガ等で下穴を開け、そこに曲がりパイプを挿して2個目のマークが
水系に合うように高さを調整して穴周りを足で踏み固めて沈まないように
しておきます。(さほど正確でなくとも直管パイプを付ける際に調整は可能です)

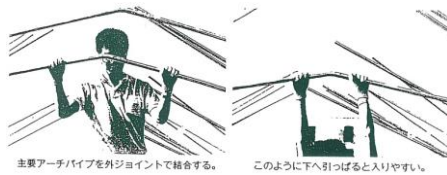
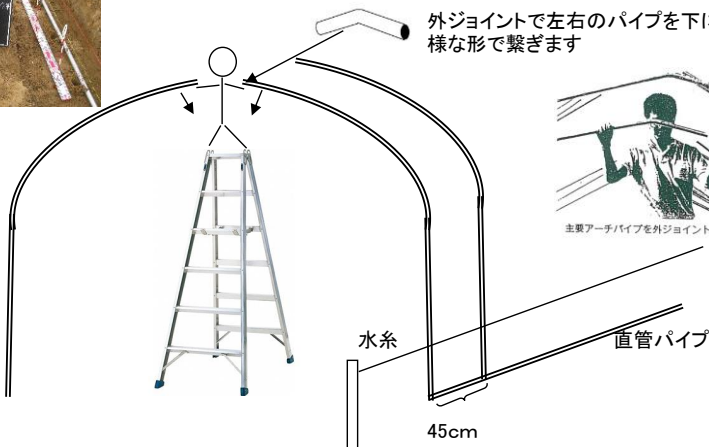

奥行き直管パイプは仕様によって以下に表記する部品で接続になります。

中ジョイント



中ジョイントが見えなくなるように
挿してください

直管ジョイント



パイプが抜けないようにネジを
ペンチ等で締めてください

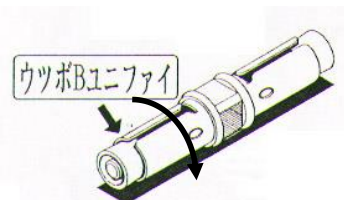

Bユニファイは右に廻すと抜けなくなります

直管パイプ取付

Tポットもしくは端末フック等



トップバンドもしくはフックバンド



ハウス建て方手引書

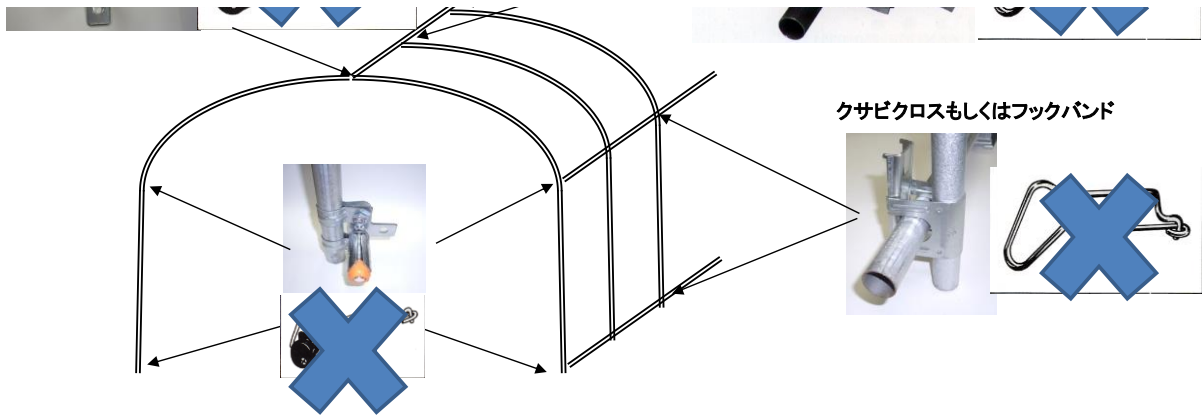

ハウスの前後はウツボTポット+ユニバーサルで受けます。(ボルトを通す時にボルト頭が外側になるように締めてください)
 天辺のユニバーサルのみそれ以外の部分のユニバーサルより1サイズ大きいものになります。(サイズは物に打刻されています)

峰の部分はトップバンドを外ジョイントの上から被せるようにして、M字型のクサビを打ち込みます。
 肩と裾部分の直管パイプはクサビクロスにて交差して止めます。外側にクサビなど突起物が出ないようにして下さい

直管パイプには45cm毎にマークが入っていますので、裾、肩、峰の直管パイプの固定の目安として下さい。

風対策の為に、裾の直管パイプは10~20cm位曲がりパイプの足元を掘削の上、埋設になるようにして取り付けをお勧めします



オレンジ色部分を緩めて、羽を圧縮しながら、挿入して下さい



Tポットもしくはパイプを時計周りに廻して動かなくなるまで締め付けて下さい



完成です
 ウツボ類は同様にパイプ内側にねじ込んで使います



峰・肩直管についているピッチマークを合わせて金具で取り付けして下さい。

ハウス建て方手引書

妻面組立

パイプ妻面は当社ハウス図面を、別紙ビニツマ添付のニュービニツマ組立説明図をご覧ください
本説明書は出荷数の多いビニツマに則しての写真と説明になっております

園芸用パイプハウス ELK-40 ビニツマ型 スライドドア両開き仕様

ニューエルT型止め金具 ニューエルベットのT型をT型に止めます。	クサビ金具 (峰用) 天井ジョイントと直管パイプをクロスに止めます。	クサビ金具 (峰以外用) パイプとパイプをクロスに止めます。	ニューエジツト 差し込みだけで簡単にビニベットの接続でき、接続部で部品が使用できます。			
ウツボTポット ウツボユニバーサル ウツボホルトナット 実行パイプの末端部の止め金具。	中ジョイント 直管パイプと直管パイプを接続します。					
ニューエルベット内渡し加工 ユニバーサル ニューエルベットとパイプの末端部を止めます。	ヒロパイプジョイント ビニベットと直管パイプをクロスに止めます。					
ニューカンキット サイド巻上げ換気装置。	パイプコーナージョイント2 ビニベット末端部をアーチパイプに止めます。	ニューエルベットTジョイント ニューエルベットとビニベットをT型に止めます。	ドライブジョイント ニューエルベット用 ニューエルベットとビニベットをクロスに止めます。(裏面用)	平行パイプジョイント ビニベットと直管パイプを平行に止めます。	パイプコーナージョイント2 ビニベット末端部をアーチパイプに止めます。	マイカ ビニベットを使用して、マイカ線を縛ります。

正面に両開きのドアが付きます。ビニツマ説明図の5番～7番を参考に慌てずに組み立てて下さい
(パイプ妻面でパイプドアなどの場合は、開口部妻縦パイプに事前に通してリングを横渡しのパイプで受ける様にしてください。)

ドアは別途ドアの部品等が入った袋に組立説明書が入ってます。今回はスライドドア仕様(下にレールが残らない仕様)なのでドアの
枠は下にベロ部分が飛び出すように取り付けます。従って、縦横にネジ穴が2個開いてますが、下の1個しか使いません。

オプションの妻補強として、Lパイプと言うL型に曲がったパイプをドア上に取付します(風対策の為)

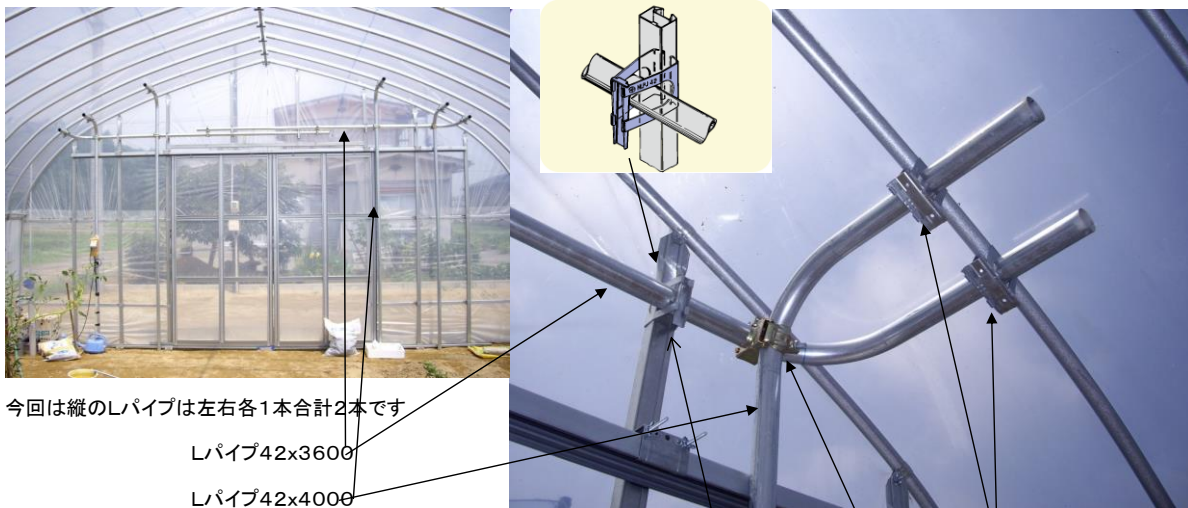

今回は縦のLパイプは左右各1本合計2本です

Lパイプ42x3600

Lパイプ42x4000

クサビクロス25~32x42

直交クランプ

丸パイプの場合は、クサビクロスです

ハウス建て方手引書

ビニペット取付

ビニペットを取り付ける際に水糸などを曲がりパイプに張って、一定の高さになるようにして下さい。この高さがチグハグだと、その後のフィルムなどの皺や巻上部分のムラなどの原因になります。



肩のビニペットはWペットの場合もあります。Wペットの場合は屋根と側のフィルムを別々に留める事が出来るので側だけや屋根だけの交換の際に楽です。

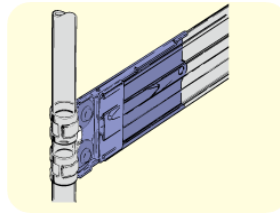

写真の様にビニペットの通りが直線であれば、巻き上げのフィルムなどの狂いも少なく、巻き上げの際にも均等に上がります。

ハウス建て方手引書

フィルム張り方

1. 裾用のベジタロン裾張り(厚さ0.15・0.2mmがあります)をドア開口部の直ぐ脇から張り始め、中間のビニペットに被覆スプリング(取り付けます。同様に一番下のビニペットにもスプリングで止め、余った裾は地面に埋めるようにします)

2. 側のフィルムも同様にドア脇から張り始め、曲がりパイプに平行パイプジョイントで取付られたビニペットまでを固定します

3. 後の妻面は曲がりパイプに取付られたビニペットからスタートして、反対側のビニペットまで固定



透明なフィルムは外からフィルムの表示が読めるように張ってください

この際に縦柱(エルベット)には1本おきにスプリングを嵌め、屋根が掛かった時点で全ての柱にスプリングが入るようにします

4. 側面の奥行き方向に3で残ったフィルムで最初の曲がりパイプから最後の曲がりパイプまでの間を肩のビニペットから下げるよう取り付けます。

5. 屋根フィルムを妻面の前で左右に広げ、後へ向けて広げながら展張してゆきます(長さが長い場合はハウス脇から徐々に上げる) **この時もフィルムの表示が外から読めるように展張して下さい。裏表を間違えるとフィルムの結露防止機能などが発揮されません**

6. 巻上をするフィルム(150・185cm幅)に異形スエジパイプ(ディブラント)を取り付けます
パイプ先端は妻面から40~50cm出して下さい。先端に巻き上げ機が付き
また、パイプを包みこむように巻き込んで、フィルムの端を中間のビニペットを目安にして一定の高さにパイプがなるようにパッカー(19x1800mm)を嵌めてください

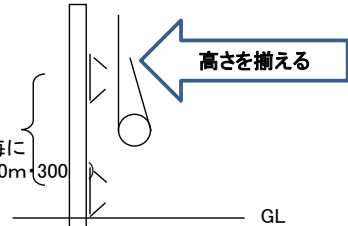

7. 巻上のフィルムにパッカーで直管パイプを付けたら、マイカを曲がりパイプの間1ヶ所毎に上、下と向くよう一番下のビニペットと上のビニペットに取り付けして、ハウスペルト(12x500mm)を上下でジグザグになるように張ります。

8. カンキット(巻上機械)をハウス正面の妻面の巻上パイプに取付して、機器を貫通するようにパイプを建てて下さい

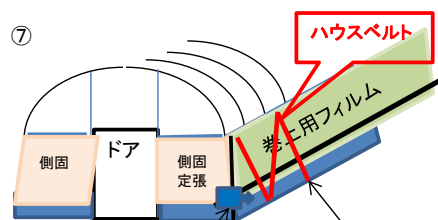
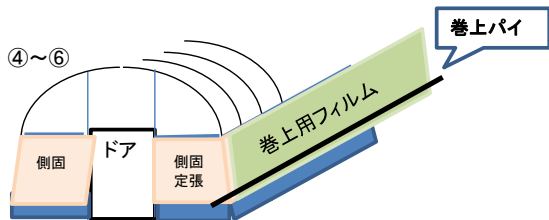
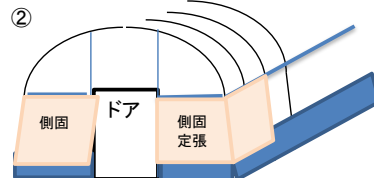
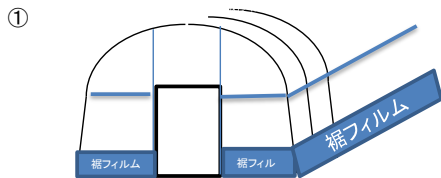

オプションのWペットを肩に使うと屋根と側別々に交換できる様になり

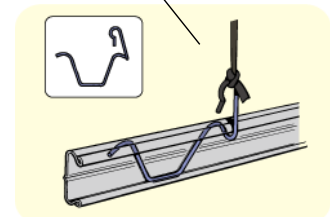

ヒント:ハウスは秋に骨材を建て、フィルムは春に張る事をお勧めします。冬の間には雪でパイプ足元が締め、風に強くなります。